

Verklaring

- Aslijn
- Gebakken klinkers, keiformaat, keper-/elleboogverband, kleur: paars/rood (Padova)
- Gebakken klinkers, keiformaat, keper-/elleboogverband, kleur: paars/zwart (Omber)
- Gebakken klinkers, dikformaat, keper-/elleboogverband, kleur: paars/zwart (Omber)
- Betonstraatstenen, keiformaat, keper-/elleboogverband, kleur: Lavano zwart
- Betontegels, 300x300x45, diagonaalverband, kleur grijs
- Asfalt rijbaan, kleur: zwart, belijning in thermoplast
- Asfalt fietspad, kleur: heidepaars, belijning in thermoplast
- Asfalt Rondje Gouw, kleur: geel, belijning in thermoplast
- Berm
- Vakbeplanting
- Gazon
- Riet
- Oppervlakte water
- Vloerpeil -0.60m N.A.P.
- Vloerpeil -0.55m N.A.P.
- Opsluitband 50x150mm, kleur: donkergrijs
- Opsluitband 60x200mm, kleur: donkergrijs
- Opsluitband 100x200mm, kleur: donkergrijs
- Trofvoirband 130/150x250mm, kleur: donkergrijs
- Trofvoirband 180/200x250mm, kleur: donkergrijs
- Rijwielpadband 40/120x250mm, kleur: donkergrijs
- Geleideband 50/200x250mm, kleur: donkergrijs
- Molgoot, 5 strek waarvan 1 strek in rijbaan
- Gebakken klinkers, keiformaat, kleur: paars/rood (Padova)
- Molgoot, 5 strek waarvan 1 strek in rijbaan
- Betonstraatstenen, keiformaat, kleur: Lavano zwart
- Molgoot, 5 strek waarvan 1 strek in rijbaan
- Gebakken klinkers, keiformaat, kleur: paars/zwart (Omber)
- Materiaalscheiding
- Plateau gestraat 30 km/h, hoog 80mm
- Inritconstructie
- Trafo
- Ondergrondse container
- Opstelplaats rolcontainers
- Fasegrens
- Laadpaal, met parkeervak (en reservering)
- Depodog
- Diamantkoppaal
- Uitneembare paal
- Lichtmast t1: Icon Mini Post 5m - doorgaande straat
- Lichtmast t2: Icon Mini Post 7m - 50km/h straat
- Boom 1e grootte
- Boom 2e grootte
- Boom 3e grootte

- Bronbestanden:
- x-SMP totaal
 - x-vior ZB1 profielen
 - x-vior ZB1
 - x-vior ZB1-hatches
 - x-vior ZB1-licht-boomenplan
 - x-vior ZB1 bebording

MATEN IN METERS TENZIJ ANDERS VERMELD
 HOOGTEMATEN IN METERS TEN OPZICHT VAN N.A.P.
 MATERIALEN IN MILLIMETERS TENZIJ ANDERS VERMELD

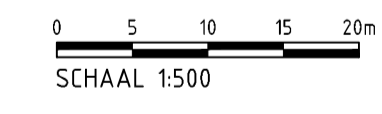

Wjz.	Getekend	Datum	Omschrijving		
A					
B					
C					
Opdrachtgever					
GEM Bloemendalerpolder CV					
Project					
Weespersluis					
DIOR fase 2B1					
Onderdeel					
Definitief ontwerp					
Overzicht verharding					
Status	Definitief		Getekend	T.S. Raap	
Datum	21-04-2021		Gecontroleerd	S.A. Vulink	
Schaal	Schaal		Projectcode	Tekeningnummer	Bladnummer
1:500	A1		122890	2010	1/6

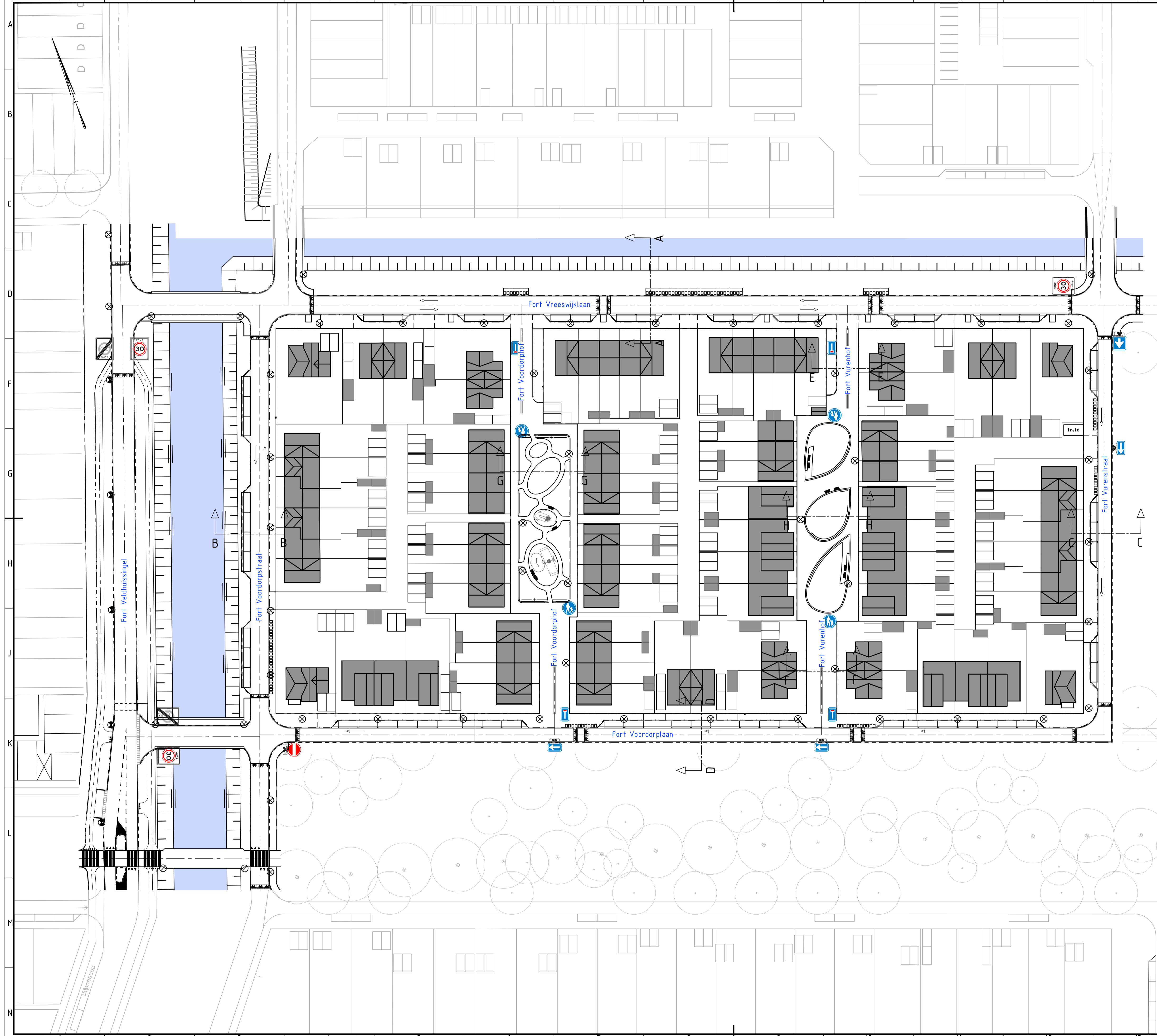

Verklaring

- Aslijn
- Gebakken klinkers, keiformaat, keper-/elleboogverband, kleur: paars/rood (Padova)
- Gebakken klinkers, keiformaat, keper-/elleboogverband, kleur: paars/zwart (Omber)
- Gebakken klinkers, dikformaat, keper-/elleboogverband, kleur: paars/zwart (Omber)
- Betonstraatstenen, keiformaat, keper-/elleboogverband, kleur: Lavano zwart
- Betontegels, 300x300x45, diagonaalverband, kleur grijs
- Asphalt rijbaan, kleur: zwart, belijning in thermoplast
- Asphalt fietspad, kleur: heidepaars, belijning in thermoplast
- Asphalt Rondje Gouw, kleur: geel, belijning in thermoplast
- Berm
- Vakbeplanting
- Gazon
- Riet
- Oppervlakte water
- Vloerpeil -0.60m N.A.P.
- Vloerpeil -0.55m N.A.P.
- Opsluitband 50x150mm, kleur: donkergrijs
- Opsluitband 60x200mm, kleur: donkergrijs
- Opsluitband 100x200mm, kleur: donkergrijs
- Troftoirband 130/150x250mm, kleur: donkergrijs
- Troftoirband 180/200x250mm, kleur: donkergrijs
- Rijwielpadband 40/120x250mm, kleur: donkergrijs
- Geleideband 50/200x250mm, kleur: donkergrijs
- Molgoot, 5 strek waarvan 1 strek in rijbaan
- Gebakken klinkers, keiformaat, kleur: paars/rood (Padova)
- Molgoot, 5 strek waarvan 1 strek in rijbaan
- Betonstraatstenen, keiformaat, kleur: Lavano zwart
- Molgoot, 5 strek waarvan 1 strek in rijbaan
- Gebakken klinkers, keiformaat, kleur: paars/zwart (Omber)
- Materiaalscheiding
- Plateau gestraat 30 km/h, hoog 80mm
- Inritconstructie
- Trafo
- Ondergrondse container
- Opstelplaats rolcontainers
- Fasegrens
- Laadpaal, met parkeervak (en reservering)
- Depodog
- Diamantkoppaal
- Uitneembare paal
- Lichtmast t1: Icon Mini Post 5m - doorgaande straat
- Lichtmast t2: Icon Mini Post 7m - 50km/h straat
- Boom 1e grootte
- Boom 2e grootte
- Boom 3e grootte

- Bronbestanden:
- x-SMP totaal
 - x-vior ZB1 profielen
 - x-vior ZB1
 - x-vior ZB1-hatches
 - x-vior ZB1-licht-bomenplan
 - x-vior ZB1 bebording

MATEN IN METERS TENZIJ ANDERS VERMELD
 HOOGTEMATEN IN METERS TEN OPZICHT VAN N.A.P.
 MATERIALEN IN MILLIMETERS TENZIJ ANDERS VERMELD

0 5 10 15 20m
 SCHAAL 1:500



Wijz.	Getekend	Datum	Omschrijving
A			
B			
C			

Opdrachtgever
GEM Bloemendalerpolder CV

Project
Weespersluis
DIOR fase 2B1

Onderdeel
Definitief ontwerp
Bebording eindsituatie

Status	Definitief	Getekend	T.S. Raap
Datum	21-04-2021	Gecontroleerd	S.A. Vulink
Schaal	Schaal	Projectcode	Tekeningnummer
1:500	A1	122890	2011
			Bladnummer
			2/6

Verklaring

- ⊗ Lichtmast t1: Icon Mini Post 5m - doorgaande straat
- ⊙ Lichtmast t2: Icon Mini Post 7m - 50km/h straat
- Boom 1e grootte
- Boom 2e grootte
- Boom 3e grootte

Afkortingen

Bomen

- AcR Acer campestre 'Red Shine'
- AzA Acer zoehense 'Annae'
- AgA Alnus glutinosa 'Aurea'
- Ca Celtis australis
- PsC Prunus sargentii 'Charles Sargent'
- PsR Prunus sargentii 'Rancho'
- SJR Styphnolobium japonicum 'Regent'
- ThA Tilia henryana 'Arnold Select'
- TiG Tilia flavescens 'Glenleven'
- Zs Zelkova serrata

Meerstammige bomen

- Atg Acer tataricum subsp. ginnila
- Cc Cercis canadensis
- PsA Prunus x subhirtella 'Autumnalis'
- SjJ Styrax japonicus 'June Snow'
- SrI Syringa reticulata 'Ivory Silk'

Vakbeplanting

- ▨ Lage beplanting tot 1 meter, 1 soort per vak
- ▨ Boomspiegelbeplanting
- ▨ Vaste planten of lage struiken tot 1 meter, soorten nader te bepalen
- ▨ Bermbeplanting
- Haag Fagus sylvatica, eindhoogte 1m

- Bronbestanden:
- x-SMP totaal
 - x-vior ZB1 profielen
 - x-vior ZB1
 - x-vior ZB1-hatches
 - x-vior ZB1-licht-bomenplan
 - x-vior ZB1 bebording

MATEN IN METERS TENZIJ ANDERS VERMELD
 HOOGTEMATEN IN METERS TEN OPZICHT VAN N.A.P.
 MATERIALEN IN MILLIMETERS TENZIJ ANDERS VERMELD

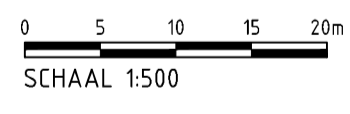

Wijz.	Getekend	Datum	Omschrijving
A			
B			
C			

Oprichtgever
GEM Bloemendalerpolder CV
 Project
Weespersluis
DIOR fase 2B1
 Onderdeel
Definitief ontwerp
Verlichtingsplan en Bomenplan

Status	Definitief	Getekend	T.S. Raap
Datum	21-04-2021	Gecontroleerd	S.A. Vulink
Schaal	Schaal	Projectcode	Tekeningnummer
1:500	A1	122890	2012
			Bladnummer
			3/6

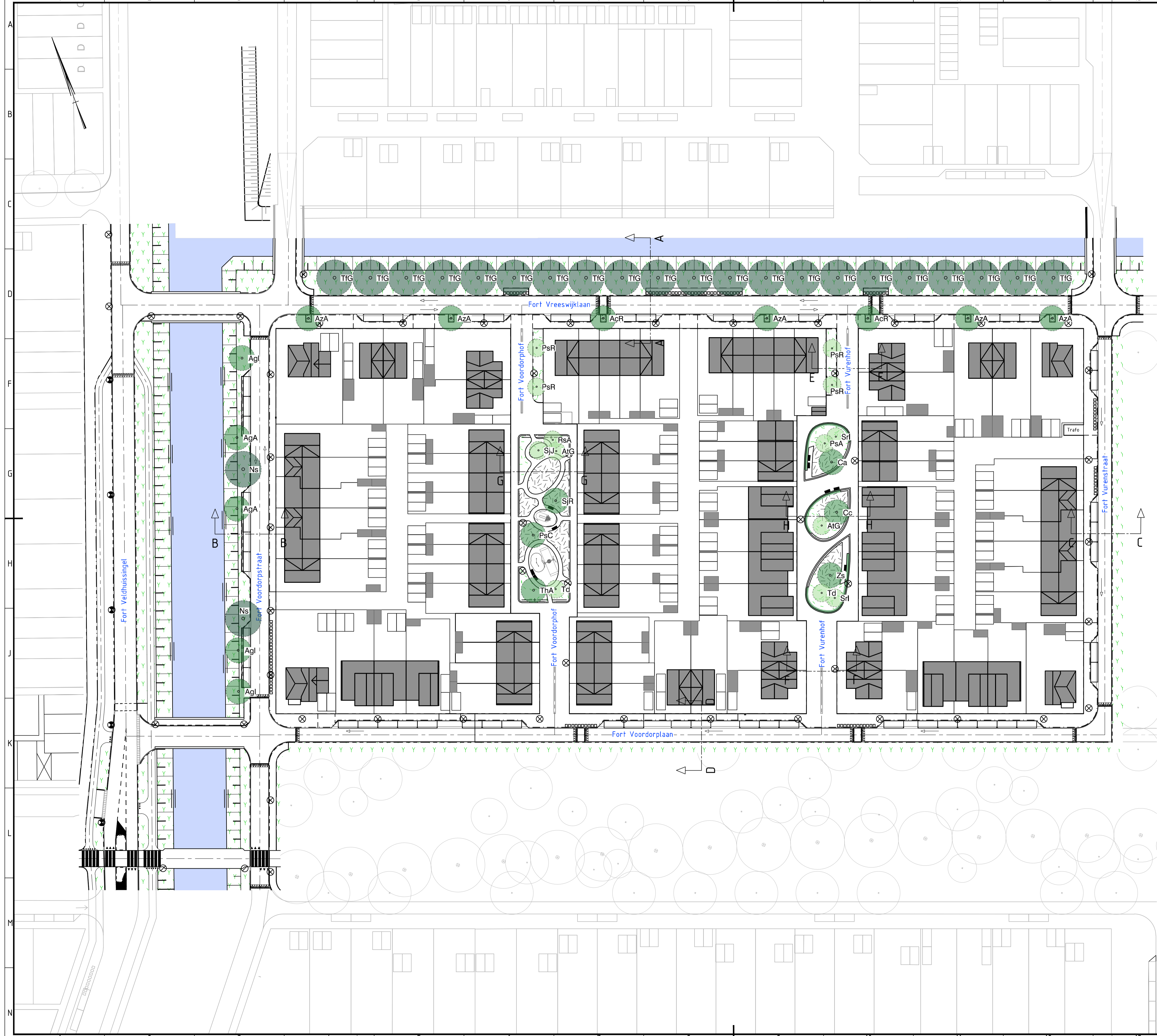

Bestand: gem_model_122890_2010-2014_Dior fase 2B1.dwg

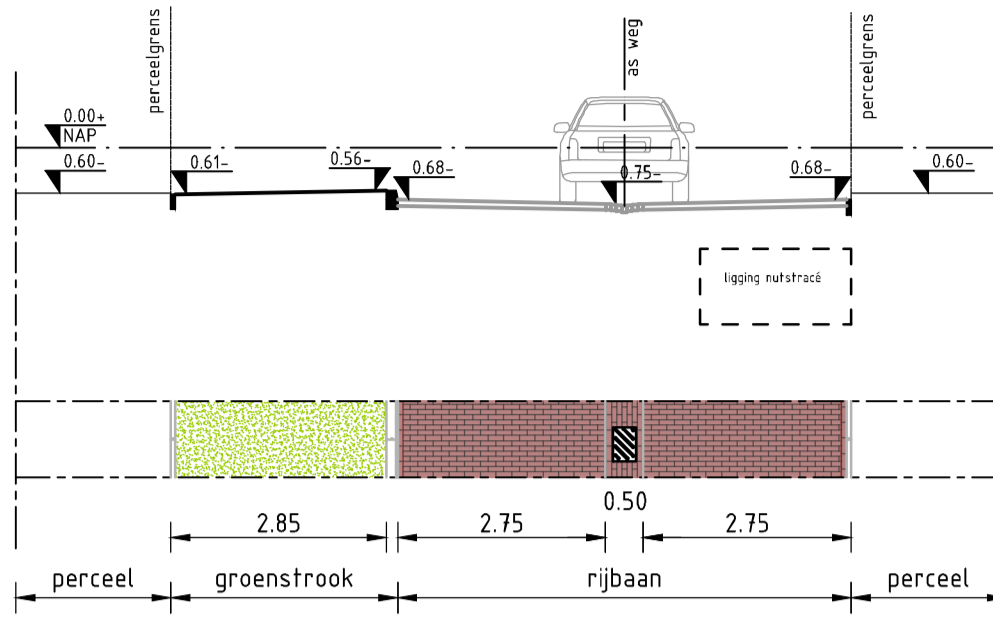
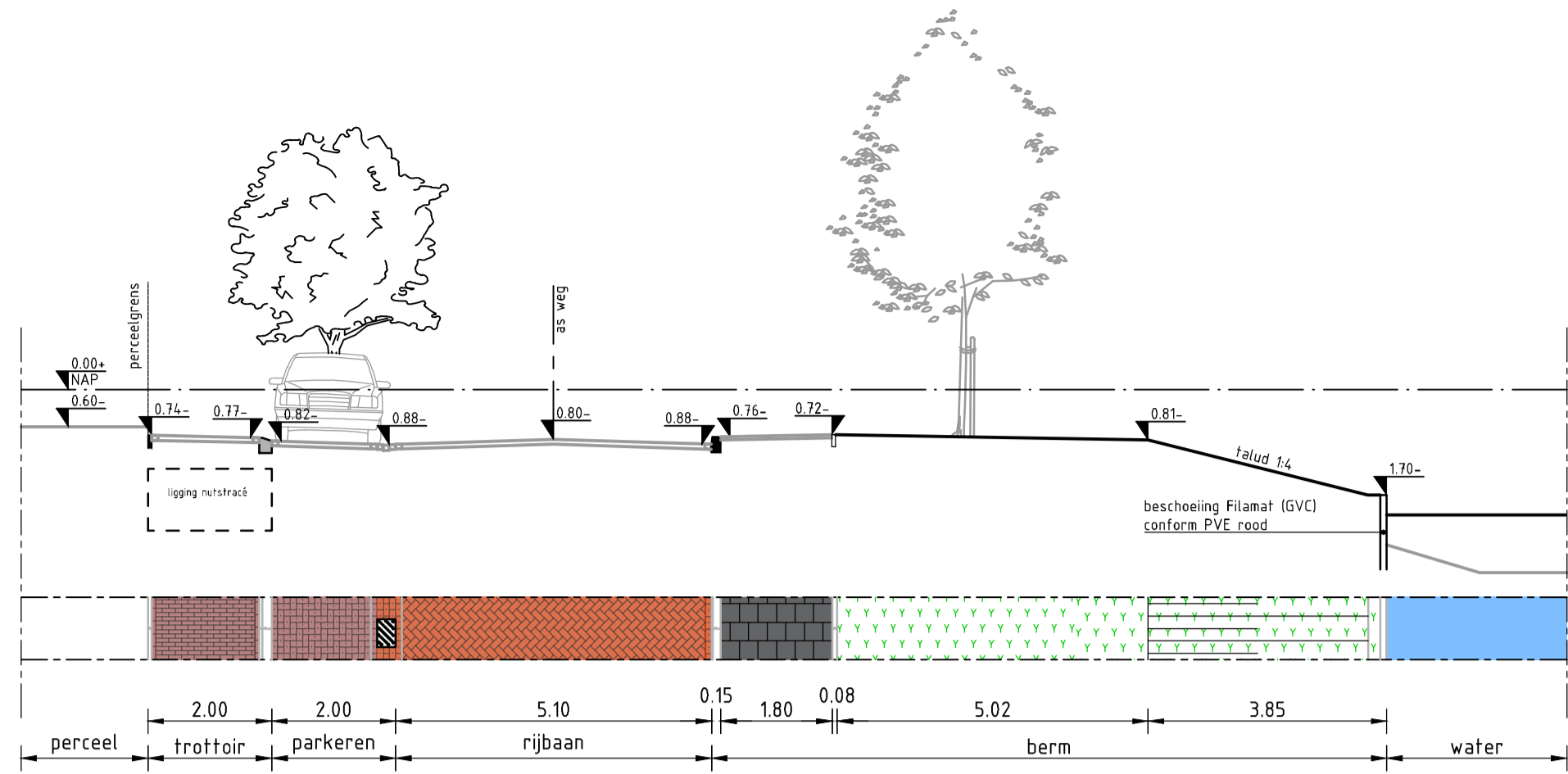

Doorsnede A-A
schaal 1:100

Doorsnede E-E
schaal 1:100

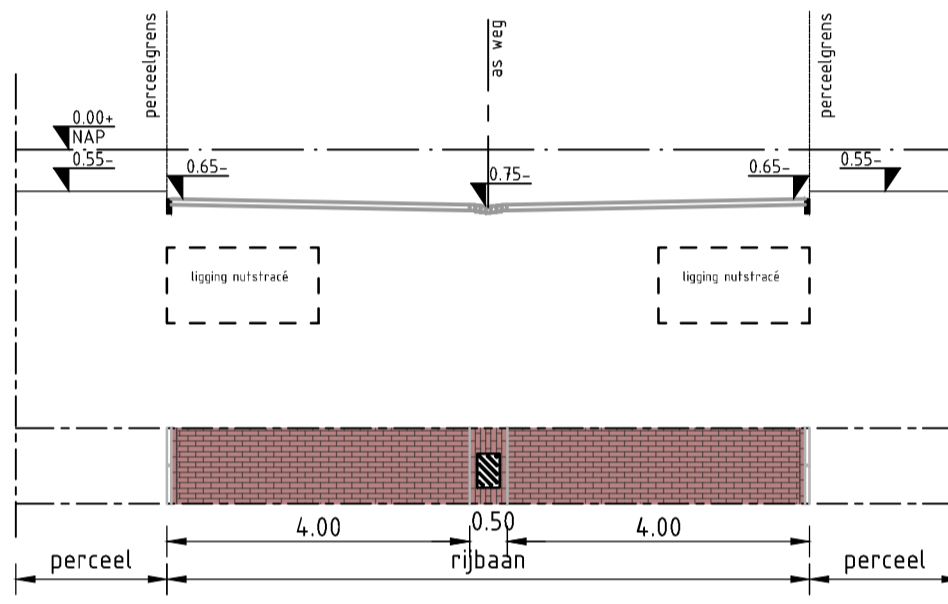
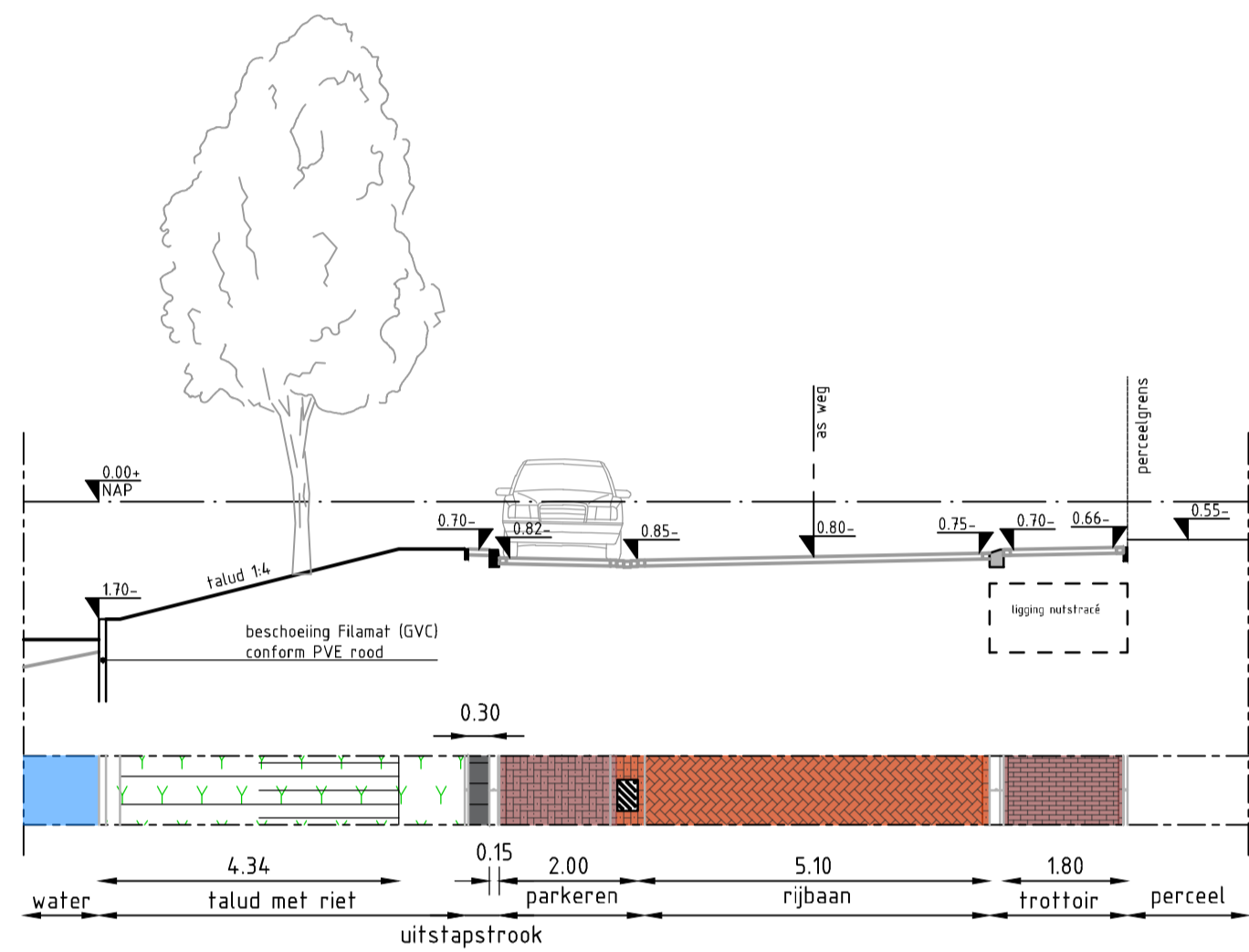

Doorsnede B-B
schaal 1:100

Doorsnede F-F
schaal 1:100

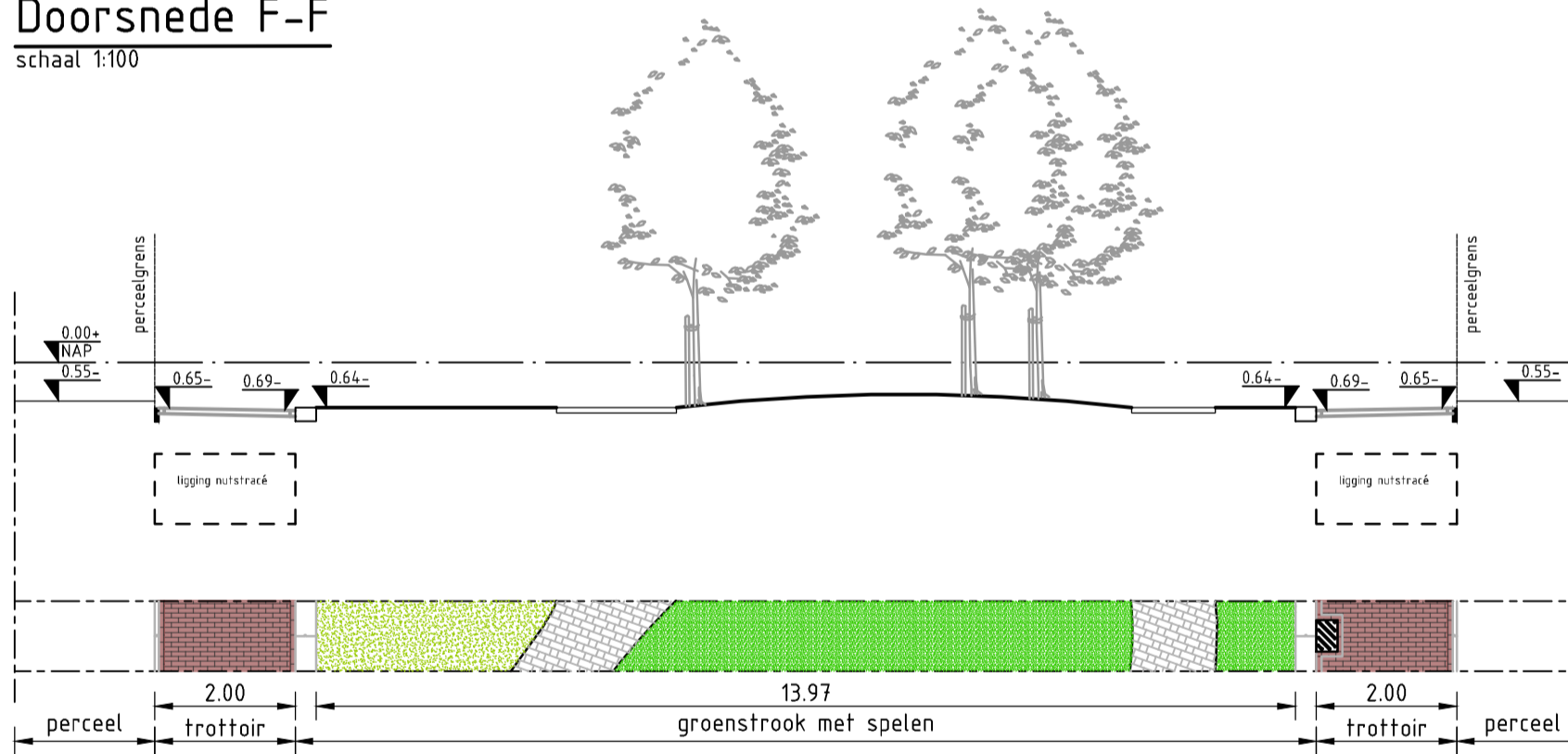
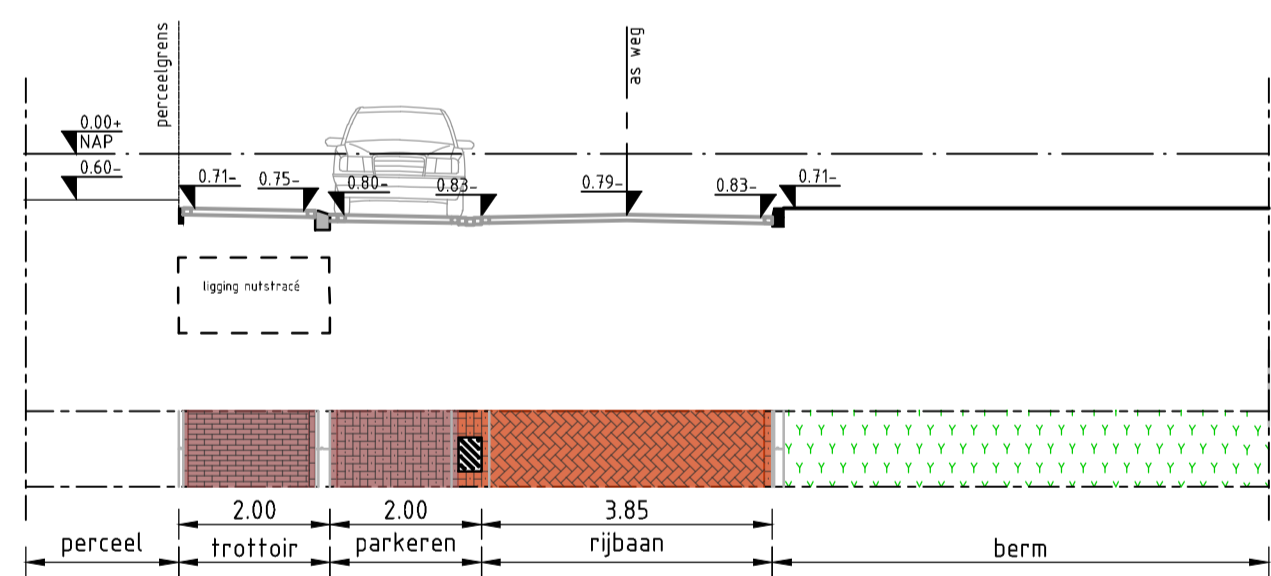

Doorsnede J-J
schaal 1:100

Doorsnede H-H
schaal 1:100

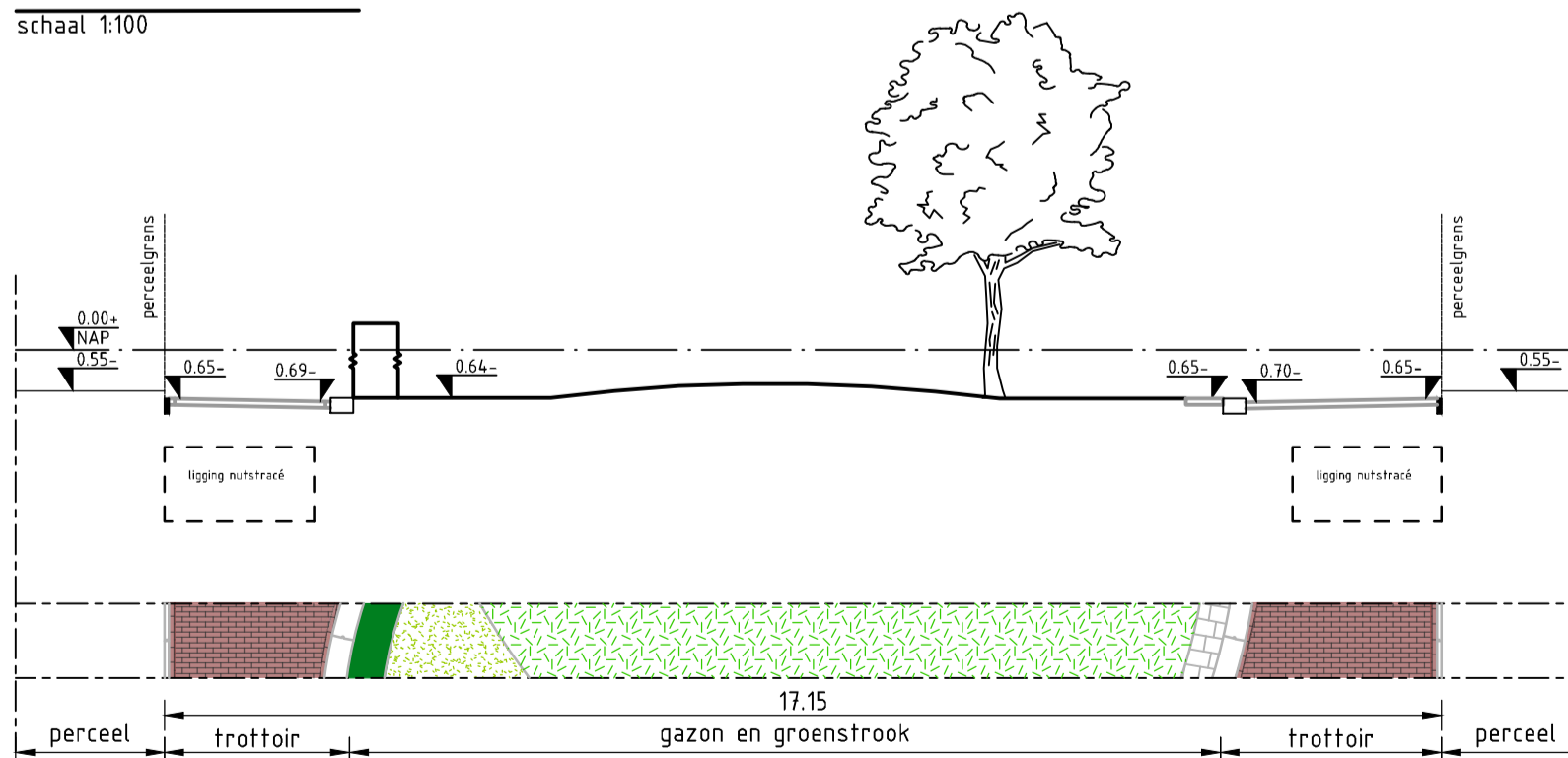
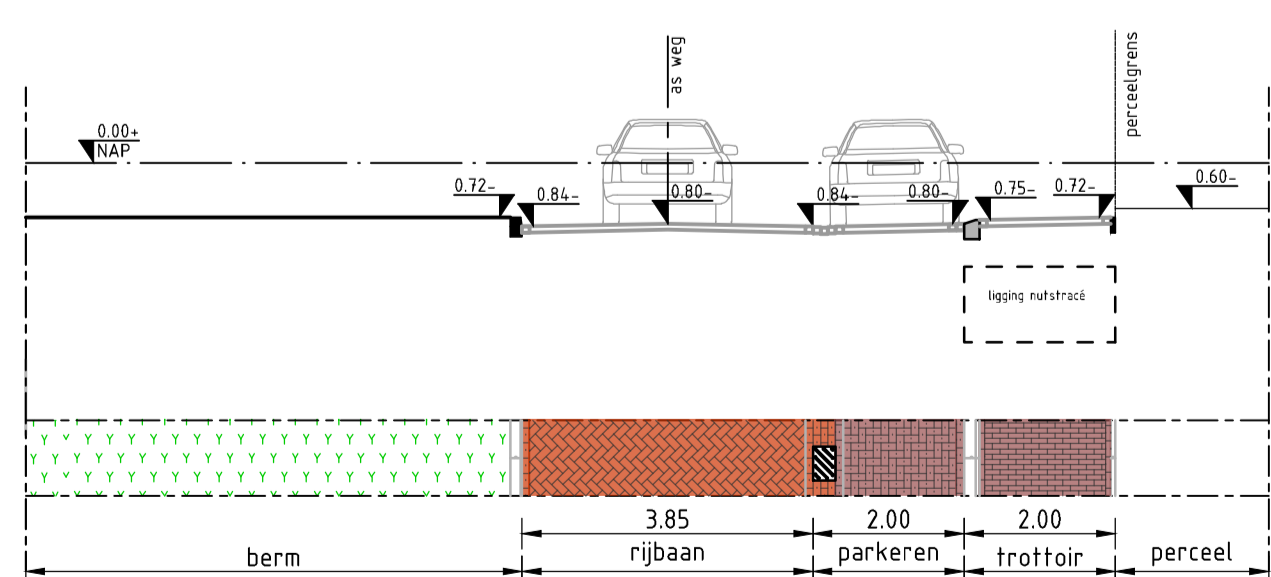

Doorsnede M-M
schaal 1:100

Doorsnede G-G
schaal 1:100

- Bronbestanden:
- x-SMP totaal
 - x-vior ZB1 profielen
 - x-vior ZB1
 - x-vior ZB1-hatches
 - x-vior ZB1-licht-bomenplan
 - x-vior ZB1 bebording

MATEN IN METERS TENZIJ ANDERS VERMELD
HOOGTEMATEN IN METERS TEN OPZICHT VAN N.A.P.
MATERIALEN IN MILLIMETERS TENZIJ ANDERS VERMELD

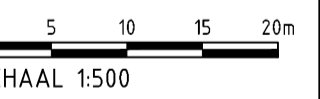

Witteveen+Bos

Wijz. Getekend Datum Omschrijving

A
B
C

Opdrachtgever
GEM Bloemendalerpolder CV
Project
Weespersluis
DIOR fase 2B1
Onderdeel
Definitief ontwerp
Dwarsprofielen

Status	Definitief	Getekend	T.S. Raap
Datum	21-04-2021	Goedgekeurd	S.A. Vulink
Schaal	Schaal	Projectcode	Tekeningnummer
1:500	A1	122890	2013
			Bladnummer
			4/6

Witteveen+Bos Raadgevende ingenieurs B.V.
Stationsweg 5 | Postbus 3465 | 4800 DL Breda | +31 (0)76 523 33 33 | www.witteveenbos.com | KvK 38020751

Bestand: g:\m\mod\122890-2010-2014 Dior fase 2B1.dwg

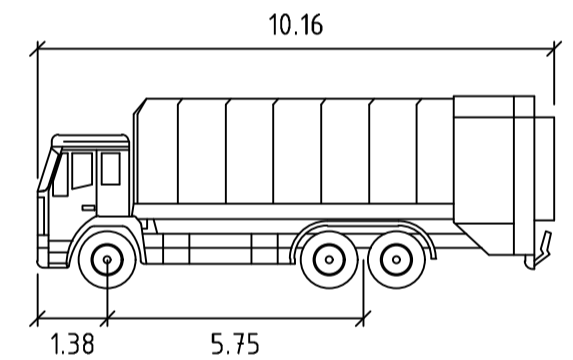
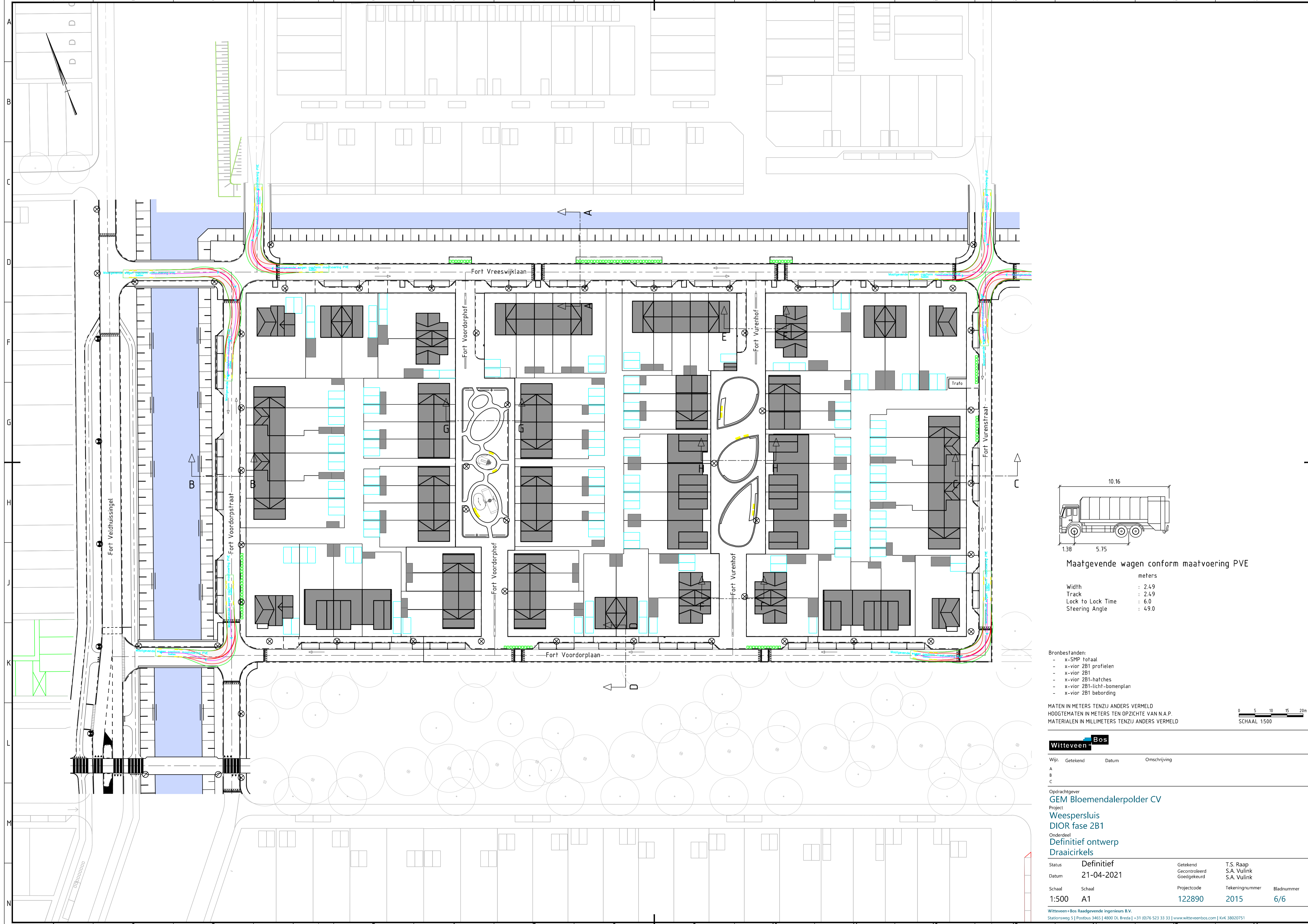

Maatgevende wagen conform maatvoering PVE

	meters
Width	: 2.49
Track	: 2.49
Lock to Lock Time	: 6.0
Steering Angle	: 49.0

- Bronbestanden:
- x-SMP totaal
 - x-vior 2B1 profielen
 - x-vior 2B1
 - x-vior 2B1-hatches
 - x-vior 2B1-licht-bomenplan
 - x-vior 2B1 bebording

MATEN IN METERS TENZIJ ANDERS VERMELD
 HOOGTEMATEN IN METERS TEN OPZICHTE VAN N.A.P.
 MATERIALEN IN MILLIMETERS TENZIJ ANDERS VERMELD

0 5 10 15 20m
 SCHAAFL 1:500



Wijz.	Getekend	Datum	Omschrijving
A			
B			
C			

Oprichtgever
GEM Bloemendalerpolder CV

Project
Weespersluis
DIOR fase 2B1

Onderdeel
Definitief ontwerp
Draaicirkels

Status	Definitief	Getekend	T.S. Raap
Datum	21-04-2021	Gecontroleerd	S.A. Vulink
Schaal	Schaal	Projectcode	Tekeningnummer
1:500	A1	122890	2015
			Bladnummer
			6/6

Witteveen Bos Raadgevende ingenieurs B.V.
 Stationsweg 5 | Postbus 3465 | 4800 DL Breda | +31 (0)76 523 33 33 | www.witteveenbos.com | KvK 38020751

Bestand: gem_model_122890_2010-2014_Dior fase 2B1.dwg